

## SpeedBox 1.0 für Bosch (Smart System)

### SCHRITT 1: Vorbereitung für die Installation

- A. Bereiten Sie die folgenden Werkzeuge vor: Sechskantschlüssel H4.
- B. Schalten Sie das E-Bike aus.
- C. Bauen Sie den Akku laut Herstelleranleitung aus dem E-Bike aus.

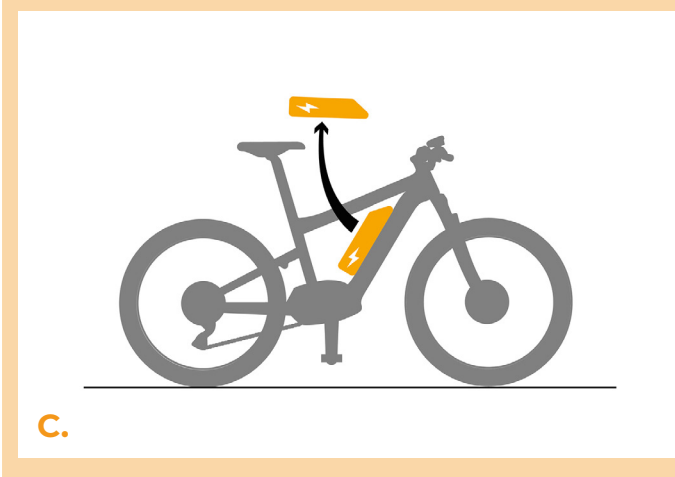
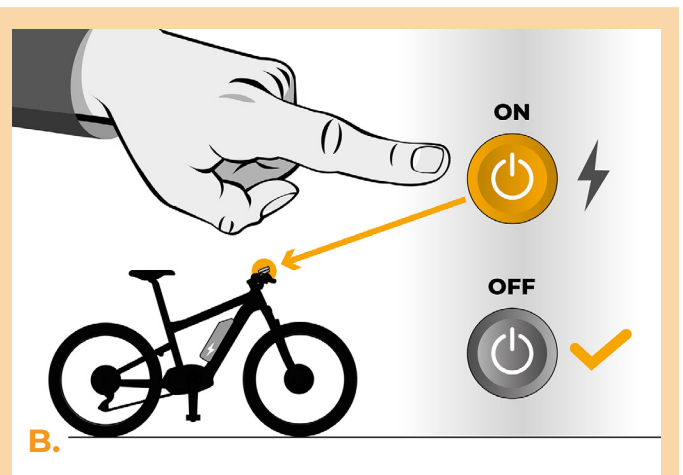
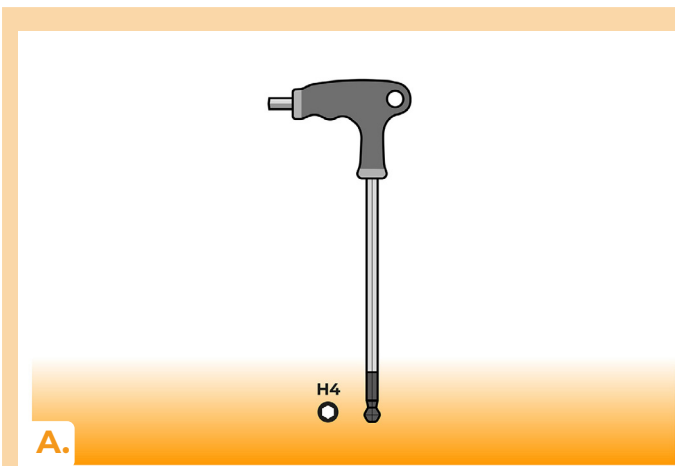

## SCHRITT 2: Motorabdeckung Entfernen

- A. Mit Hilfe vom H4 Sechskantschlüssel lösen Sie die Schraube, die die Plastikmotorabdeckung hält.
- B. Trennen Sie den Displaystecker vom Motor ab.

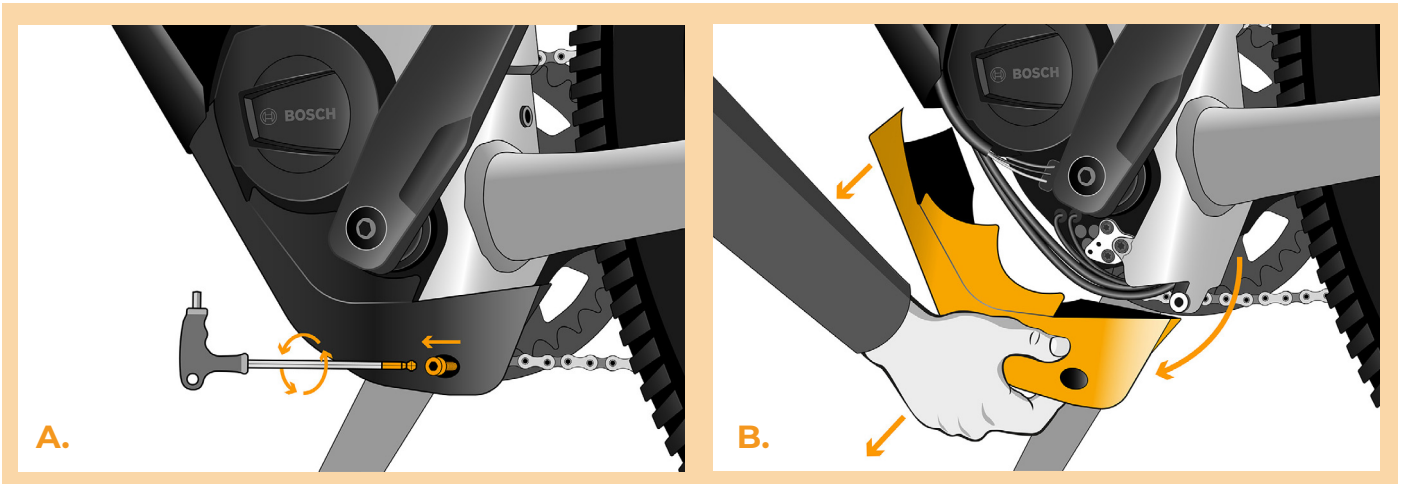

## SCHRITT 3: Trennen der Steckverbinder vom Motor

- A. Trennen Sie den Speedsensorstecker ab.
- B. Trennen Sie den Displaystecker vom Motor ab.

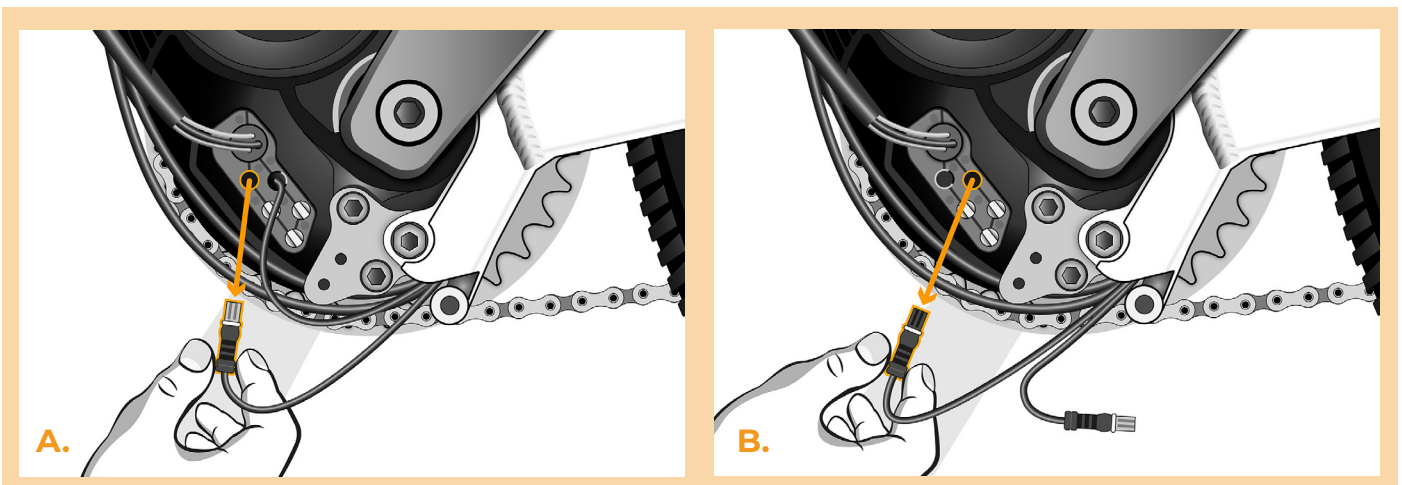

## SCHRITT 4: Installation des SpeedBox Tuning

- A.** Ersetzen Sie die Originalstecker durch die SpeedBox-Stecker.
- B.** Schließen Sie die Stecker, die Sie vom Motor getrennt haben (Schritt 3), an die passenden Speedbox Stecker an. Beachten Sie bitte, dass die Steckerverriegelungen in der richtigen Position sind.
- C.** Überprüfen Sie vor dem Zusammenbau des Motors die korrekte Verdrahtung, wie in der Abbildung gezeigt.

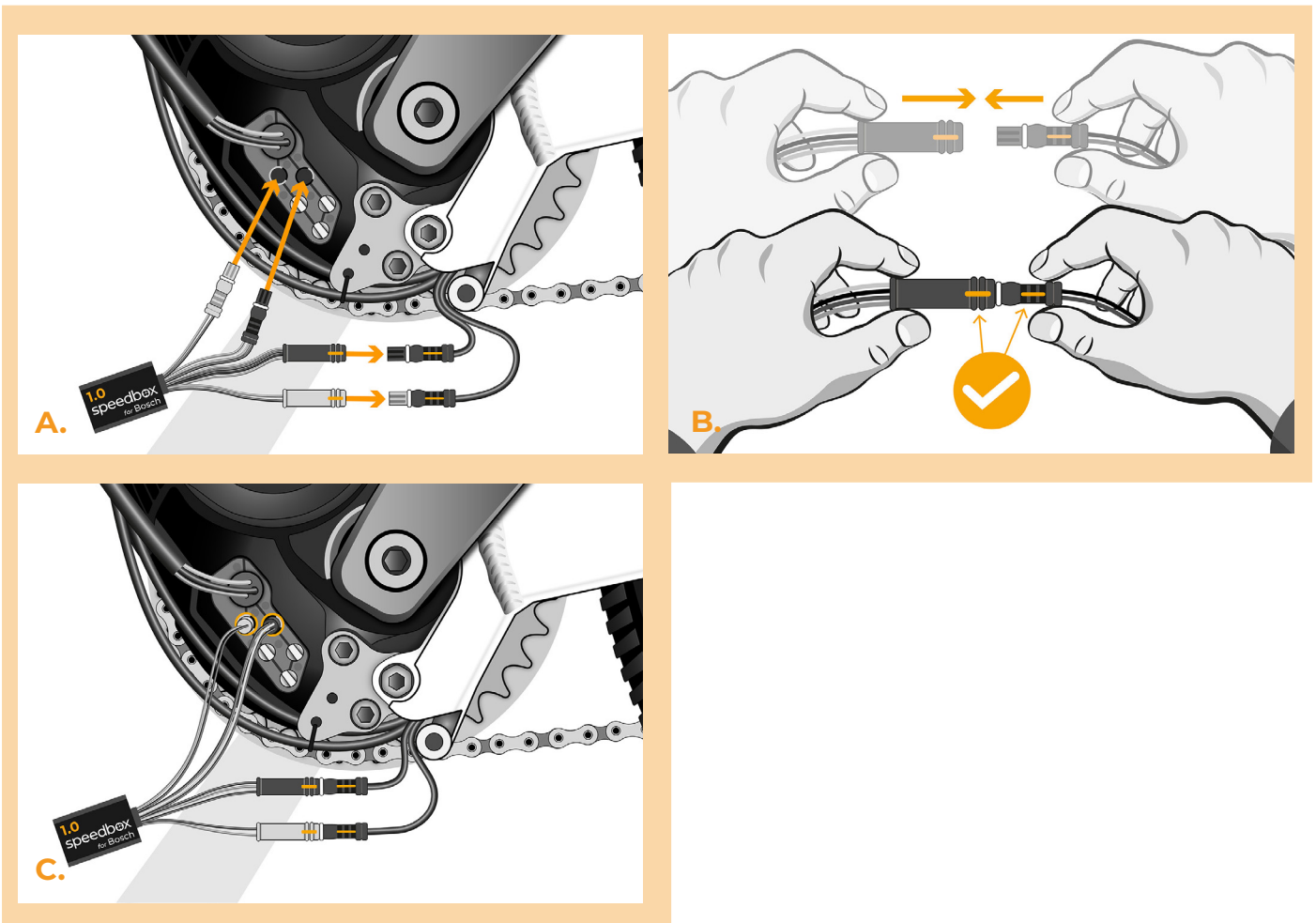

## SCHRITT 5: Montage der Motorabdeckung

- A.** Passen Sie die SpeedBox und alle Stecker und Kabel, die vom Motor abgehen, in den freien Raum im Motor ein.
- B.** Setzen Sie die Motorabdeckung wieder in ihre ursprüngliche Position.
- C.** Befestigen Sie die Motorabdeckung mit zwei Schrauben mit einem T20 Torx-Schraubendreher.

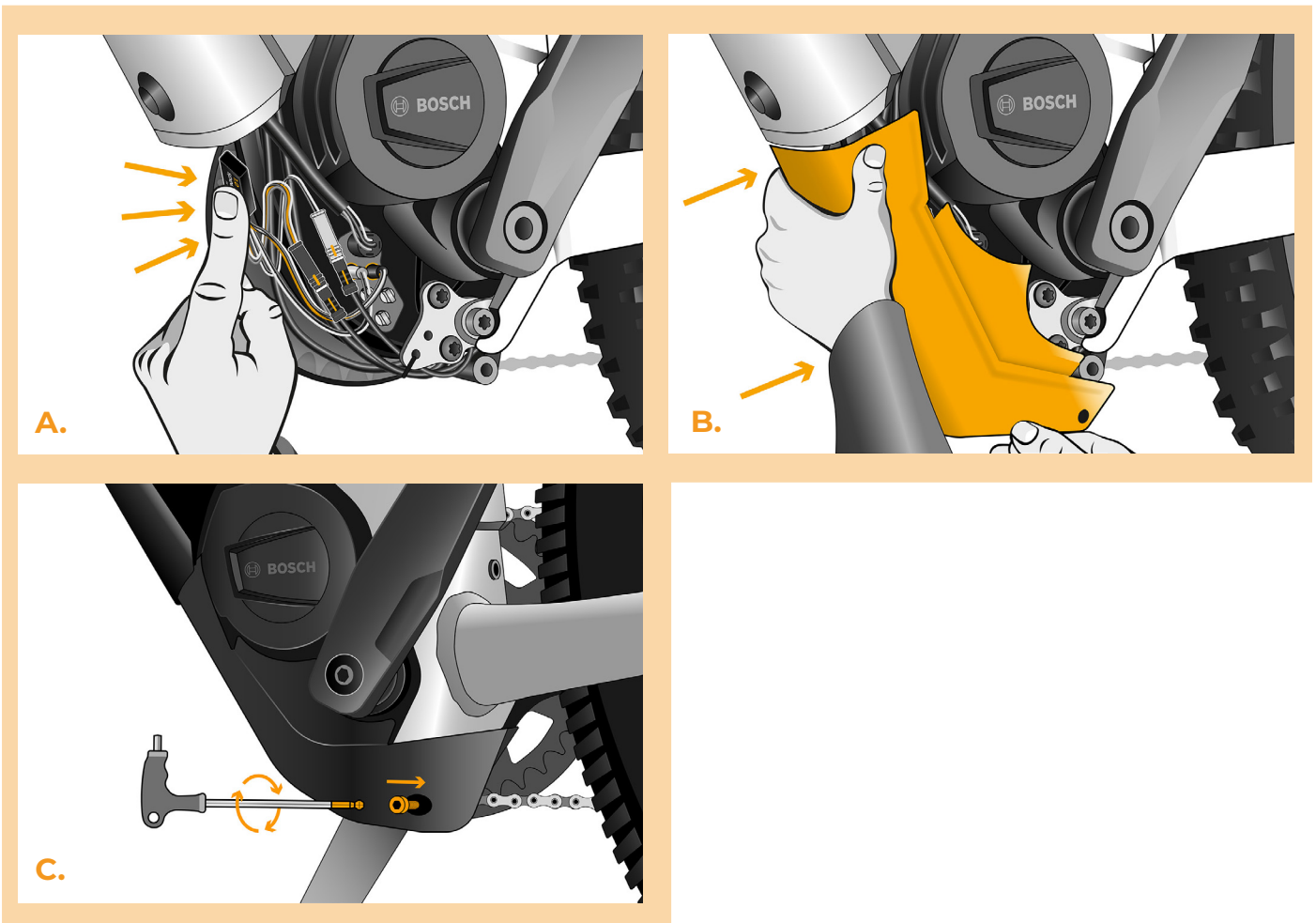

## SCHRITT 6: Überprüfung der Tuning-Funktion

- A.** Setzen Sie den Akku wieder in das E-Bike ein.
- B.** Schalten Sie das E-Bike ein.
- C.** Bei der ersten Aktivierung ist es notwendig, in der Displayeinstellungen den Radumfang zu prüfen "Settings" > "My Bike" > "Wheel circumference". Anschließend kehren Sie zum Startbildschirm zurück.
- D.** Aktivieren/deaktivieren Sie das Tuning durch kurzes Betätigen der WALK-Funktion oder durch zweimaliges Umschalten zwischen zwei Unterstützungsmodi (+--+). Der Wert von 9.9 oder 2.5, was die Höchstgeschwindigkeit angibt, wird angezeigt.
- E.** Drehen Sie das Hinterrad und vergewissern Sie sich, dass die Hinterradgeschwindigkeit auf dem E-Bike-Display angezeigt wird.

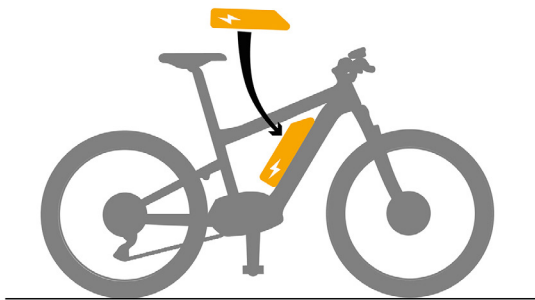

A.

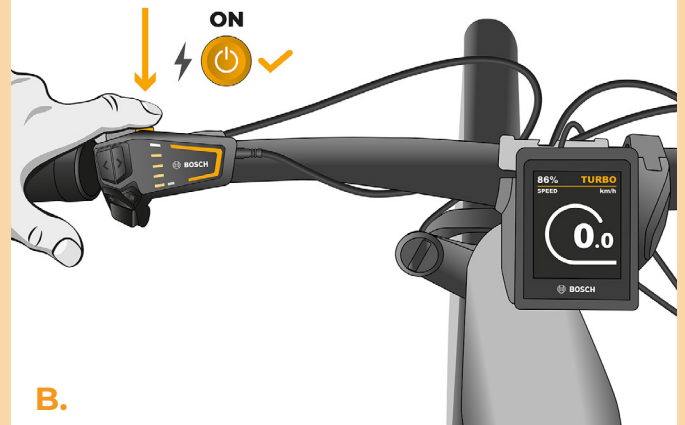

B.



C.

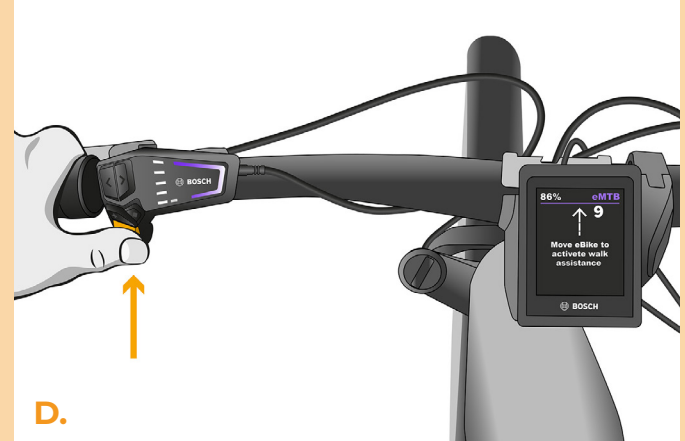

D.



E.



**[www.speedbox-tuning.de](http://www.speedbox-tuning.de)**

Ebike Electronic s.r.o.  
Rybna 716/24 | 110 00 Praha 1 | Czech Republic | ID: 05553555 | VAT: CZ05553555



