

## SpeedBox 1.0 para Bosch (Smart System)

### PASO 1: Preparación para la instalación

- A.** Prepare las siguientes herramientas: Llave Allen H4 mm
- B.** Apague la bicicleta eléctrica.
- C.** Retire la batería de la bicicleta eléctrica de acuerdo con el manual del fabricante.

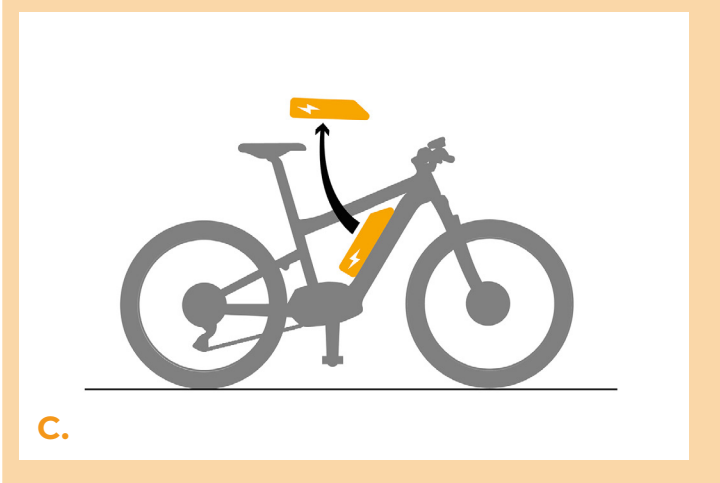
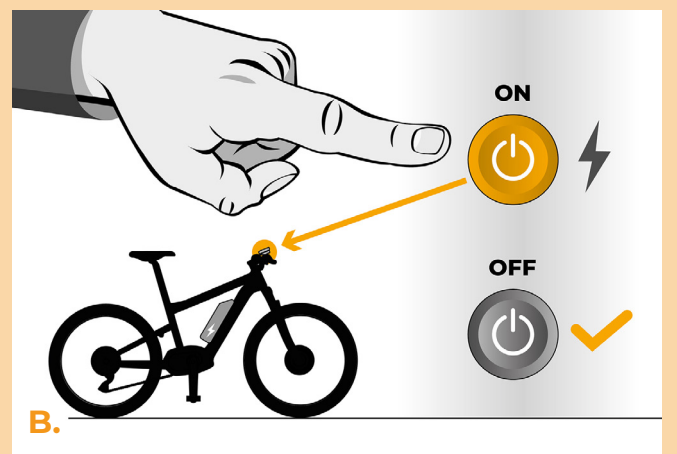
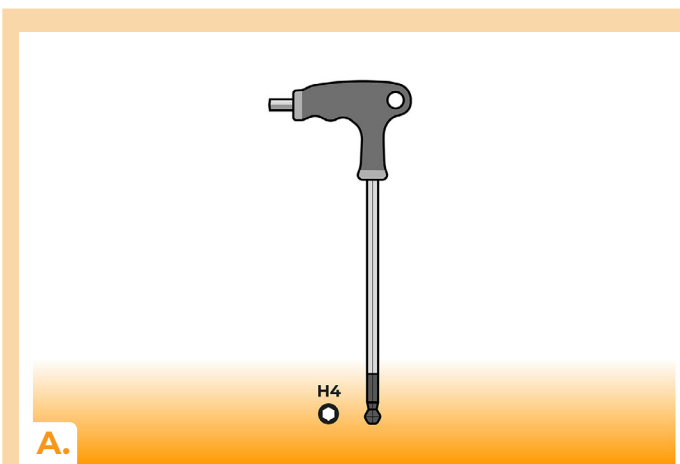

## PASO 2: Extracción de la tapa

- A. Desatornille el tornillo que sujeta la tapa del motor con una llave Allen H4.
- B. Retire la tapa del motor.

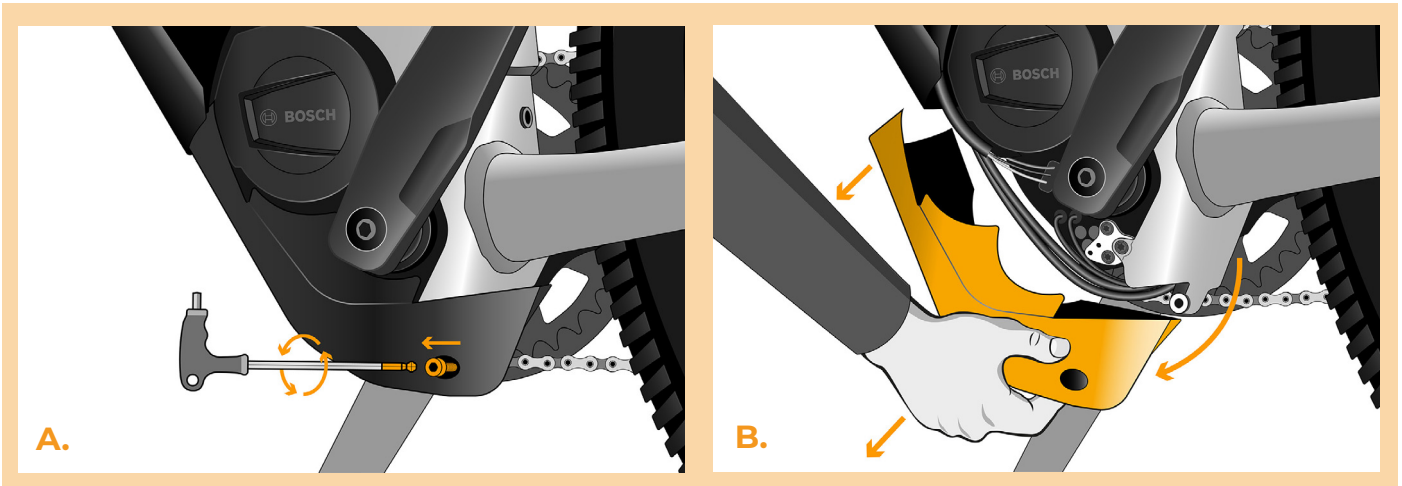

## PASO 3: Desconexión de los conectores del motor

- A. Desconecte el conector de la pantalla de velocidad.
- B. Desconecte el conector de pantalla del motor de la misma manera.

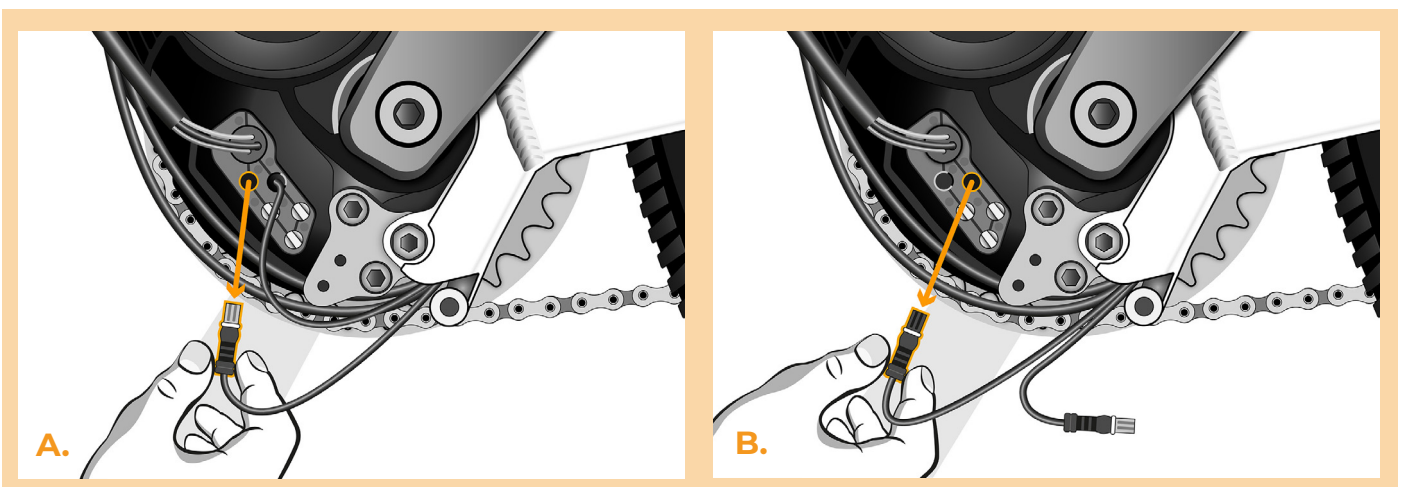

## PASO 4: Instalación del deslimitador SpeedBox

- A.** Enchufe los conectores del SpeedBox en el motor en lugar de los conectores originales.
- B.** Enchufe los conectores de la bicicleta eléctrica desconectados del motor (paso 3) en los conectores del dispositivo SpeedBox. Preste atención a la posición correcta de los bloqueos de los conectores
- C.** Antes de montar el motor, compruebe la correcta conexión como se muestra en la imagen.

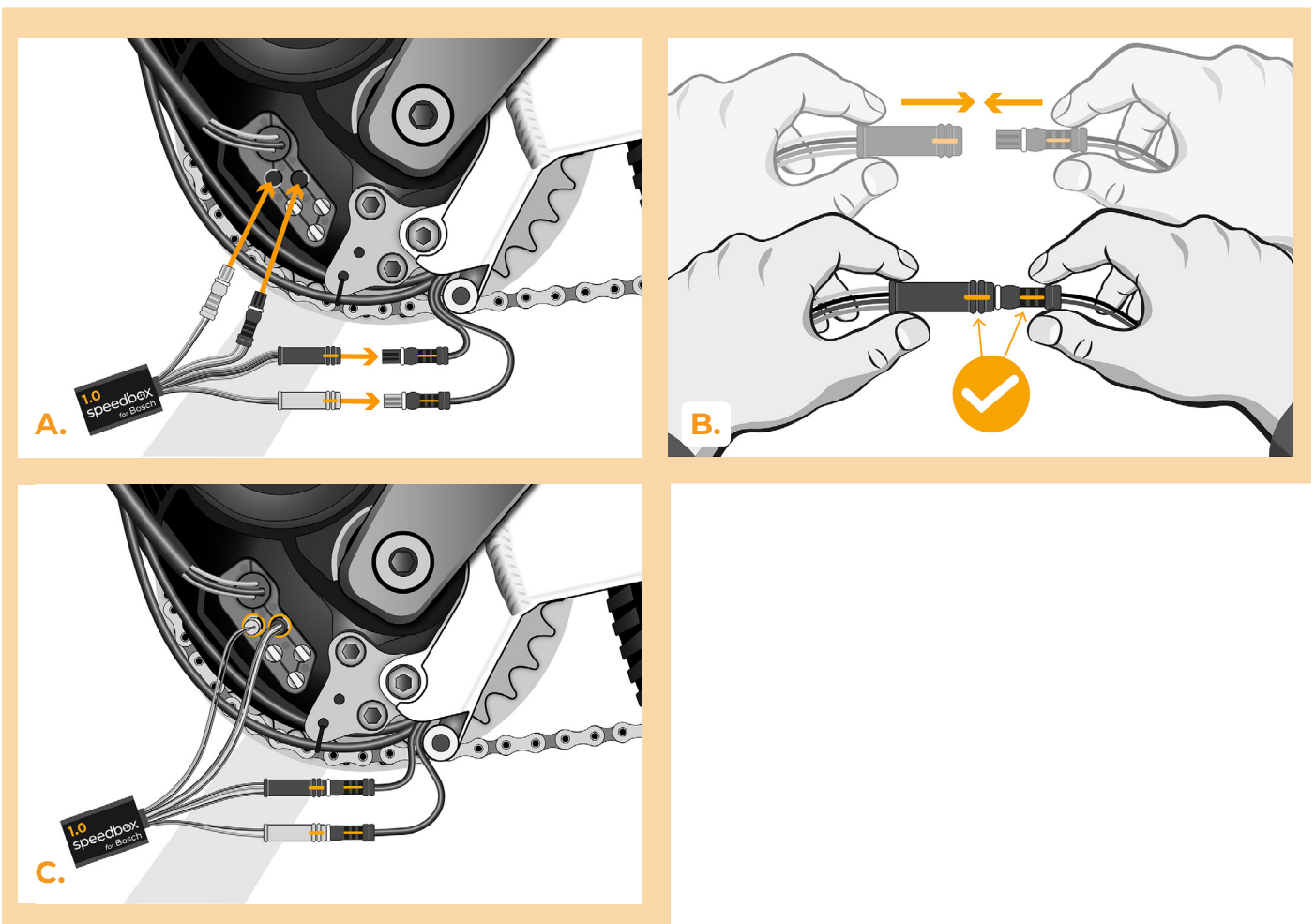

## PASO 5: Montaje de la tapa del motor

- A.** Encaje el SpeedBox con todos los conectores y cables que van desde el motor hacia el espacio libre.
- B.** Coloque la tapa del motor en su posición original.
- C.** Fije la tapa con un tornillo utilizando una llave Allen H4.

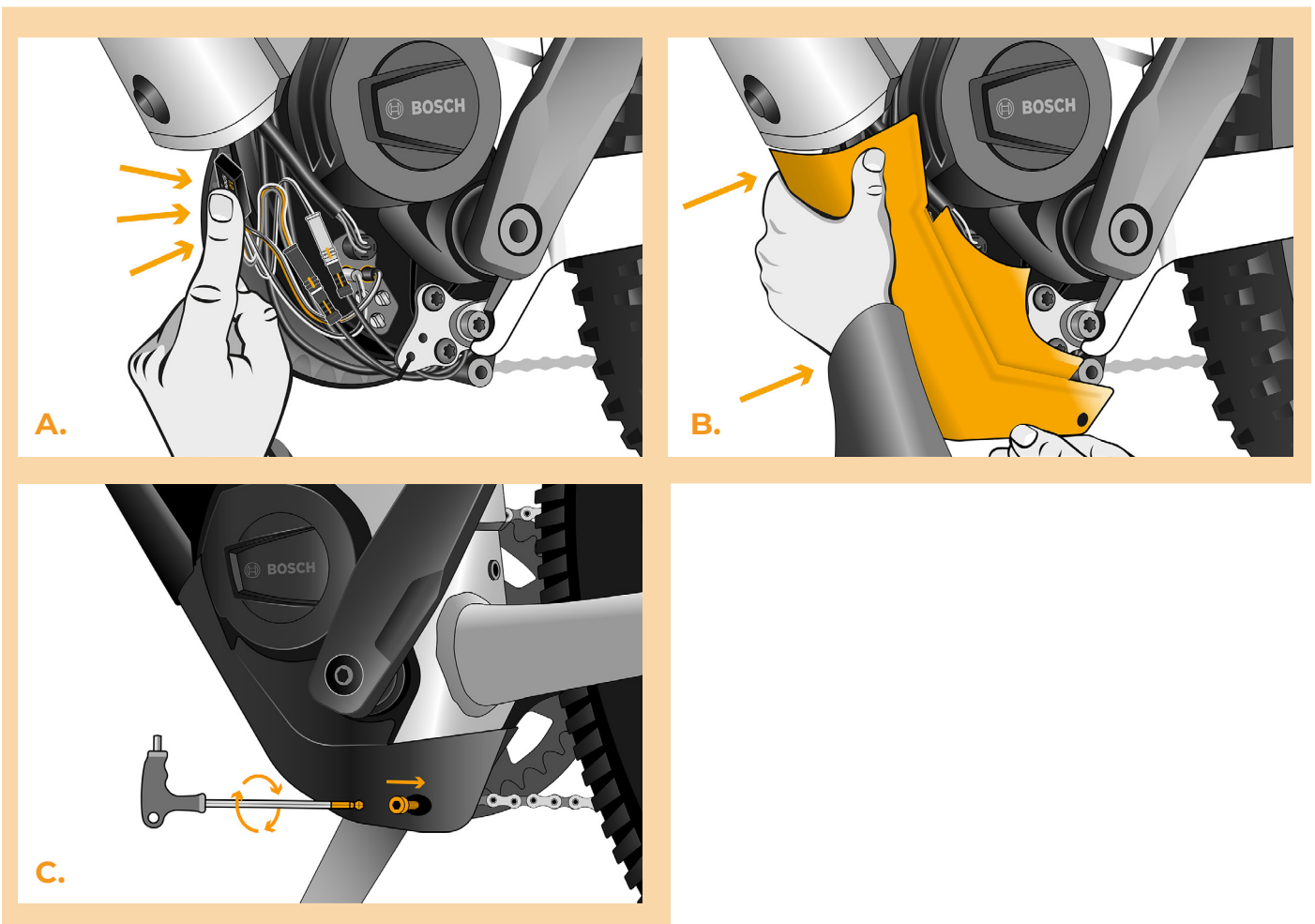

## PASO 6: Comprobación de la función del tuning

- A.** Vuelva a colocar la batería en la bicicleta eléctrica.
- B.** Encienda la bicicleta eléctrica.
- C.** Al activar por primera vez, es necesario ingresar a la configuración de la pantalla y verificar la circunferencia de la rueda "Configuración"> "Mi bicicleta" > "Circunferencia de la rueda". Luego regrese a la pantalla de inicio.
- D.** Active/desactive el tuning activando brevemente la función WALK o cambiando dos veces entre los dos modos de asistencia (+/-) (se muestra el valor 9.9 que indica la velocidad máxima o 2.5 si el dispositivo se desactiva).
- E.** Gire la rueda trasera y asegúrese de que su bicicleta eléctrica muestre la velocidad en la pantalla.

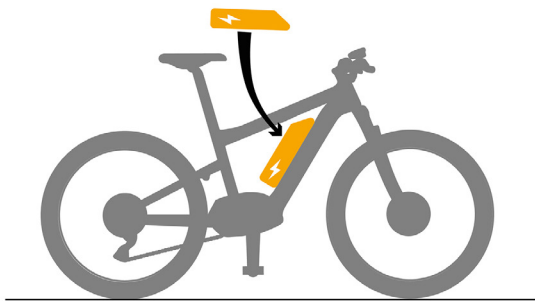

A.

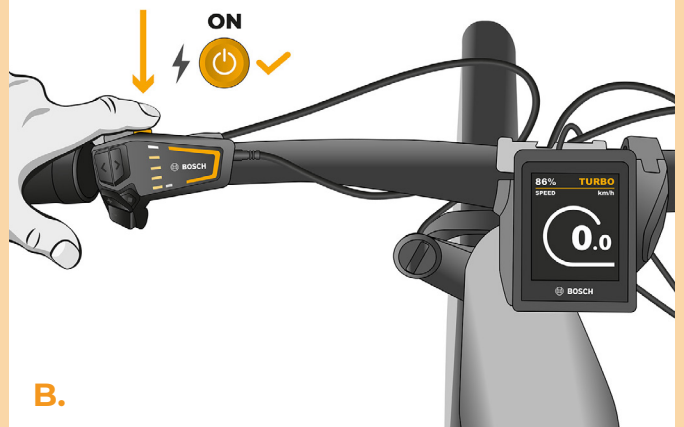

B.



C.

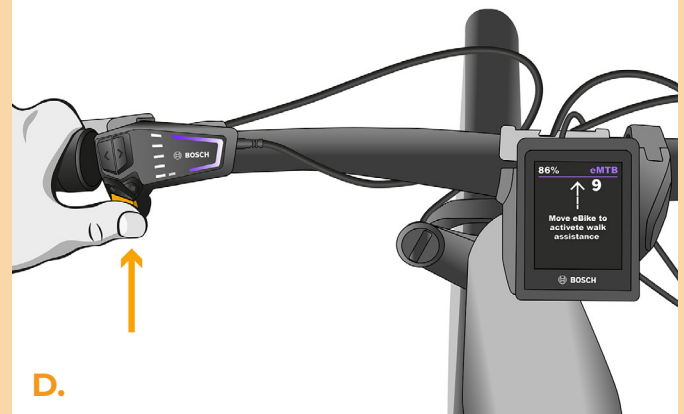

D.



E.



[www.speedbox-tuning.es](http://www.speedbox-tuning.es)

Ebike Electronic s.r.o.

Rybna 716/24 | 110 00 Praha 1 | Czech Republic | ID: 05553555 | VAT: CZ05553555

